

CS Xcite

Cinema Sound Xcite



**Eenvoudige
installatie-
handleiding**

Dank u voor het kopen van een JBL product. Al meer dan 60 jaar is JBL actief op het gebied van muziek- en filmopname, van live uitvoeringen tot het beluisteren van de opnamen die u thuis, onderweg en op uw werk draait.

Wij zijn er van overtuigd dat het JBL systeem dat u heeft gekozen in alle opzichten aan uw verwachtingen zal voldoen - en dat u, wanneer u weer audioapparatuur aanschaft voor thuis, onderweg of op uw werk, u wederom voor JBL zult kiezen.

JBL Consumenten Producten

Belangrijk voor uw veiligheid

Lees de aanwijzingen. Lees voordat u dit product in gebruik neemt alle veiligheidsaanwijzingen aandachtig door.

Bewaar deze aanwijzingen op een veilige plaats voor als u ze later nog eens nodig heeft.

Volg de aanwijzingen op. Alle waarschuwingen op het product en in de handleiding nauwgezet opvolgen.

Water en vocht. Het product niet in de nabijheid van water gebruiken, zoals een badkuip, wasbak, gootsteen, wastobbe, in een vochtige kelder of bij een zwembad en dergelijke.

Toebehoren. Plaats dit product nooit op een wankel karretje, standaard, statief, steun of tafel. Het product kan vallen, wat tot ernstige verwondingen kan leiden. Gebruik alleen een kar, stand, statief, schap of tafel die door de fabrikant wordt aanbevolen of bij het product wordt verkocht. Bij het monteren van het product dienen de instructies van de fabrikant te worden opgevolgd en dient montage materiaal te worden gebruikt dat door de fabrikant wordt aanbevolen.



Ventilatie. De kast is voorzien van ventilatiesleuven. Deze dienen ook om een betrouwbare werking op lange termijn te verzekeren en het product te beschermen tegen oververhitting. Deze sleuven nooit blokkeren of afdekken. Zet het product nooit op een bed, bank, tapijt of ander zacht oppervlak. Het product niet in een inbouwsysteem plaatsen, zoals in een boekenkast of stereomeubel, tenzij er voor voldoende ventilatie is gezorgd en de aanwijzingen van de fabrikant worden opgevolgd.

Warmte. Het product uit de buurt houden van warmtebronnen, zoals radiatoren, luchtroosters met warme lucht, kachels of andere apparaten die warmte produceren. Plaats u het product in de buurt van een versterker plaatst, raadpleeg dan desbetreffende handleiding of fabrikant navraag of dit kan.

Voedingsbronnen. Dit product uitsluitend aansluiten op een lichtnet als op de achterzijde aangegeven. Weet u niet zeker wat voor een lichtnet u heeft, neem dan contact op met uw leverancier of het energiebedrijf ter plaatse. Raadpleeg de handleiding voor producten die hun voeding van batterijen of andere energiebronnen krijgen.

Aarde en polarisatie. Dit product kan zijn uitgerust met een stekker voor een gepolariseerd wisselstroomnet (niet van toepassing in Nederland). Raadpleeg in zo'n geval een elektricien of uw leverancier om de aansluiting te laten aanpassen.

Bescherming netsnoer. Netsnoeren zodanig leggen dat niemand erop kan gaan staan en dat ze niet afgeklemd worden door voorwerpen of deuren. Let vooral op het punt waar het snoer overgaat in de stekker en waar het het apparaat verlaat; daar kan het snoer gemakkelijk afbreken.

Schoonmaken. Haal voordat u het product schoonmaakt, de stekker uit het stopcontact. Gebruik nooit vloeibare schoonmaakmiddelen of spuitbussen. Gebruik voor het schoonmaken uitsluitend een zachte, iets vochtige doek.

Onweer. Als extra beveiliging tegen bliksemschade, of wanneer u het product voor langere tijd niet zult gebruiken, de stekker uit het stopcontact nemen en de antenne of kabel loskoppelen. Zo voorkomt u beschadiging van het product door bliksem of overbelasting van het elektriciteitsnet.

Vreemde voorwerpen en vloeistof. Zorg ervoor dat er geen vreemde voorwerpen en/of vloeistof in het apparaat kan komen daar dit tot ernstige schade en gevaarlijke situaties kan leiden. Zet nooit bloempotten, vazen en andere zaken op elektrische of elektronische apparatuur: levensgevaarlijk!

Wanneer is reparatie noodzakelijk? Neem de stekker uit het stopcontact en laat het repareren over aan een gekwalificeerde technicus:

- het netsnoer of de stekker is beschadigd;
- er voorwerpen in het product zijn gevallen of een vloeistof in het product is gemorst;
- het product is blootgesteld aan regen of vocht;
- het product niet normaal functioneert terwijl u de aanwijzingen heeft opgevolgd. Gebruik alleen de bedieningsorganen die in de handleiding worden vermeld, aangezien foutieve instelling van andere bedieningsorganen kan leiden tot beschadiging. De reparaties die hieruit kunnen volgen om het product weer in zijn normale staat terug te brengen, kunnen ingrijpend zijn;
- het product is gevallen of de behuizing is beschadigd;
- het product niet normaal lijkt te werken, of de prestaties ervan variëren.

Aansluitingen. Gebruik geen verbindingen die niet door de fabrikant van het product worden aanbevolen, aangezien deze gevaar kunnen opleveren.

Om het apparaat geheel van het lichtnet te scheiden neemt u de stekker uit het stopcontact.

De netstekker van het netsnoer dient daarom altijd onder handbereik te blijven.

Stel batterijen nooit bloot aan extreme warmte van de zon, vuur o.i.d.

Het symbool met de bliksemschicht en een gelijkzijdige driehoek waarschuwt de gebruiker voor de aanwezigheid van ongeïsoleerde gevaarlijke spanningen binnen in de behuizing van het apparaat. Deze spanningen kunnen elektrische schokken veroorzaken.



Het uitroepteken in een gelijkzijdige driehoek waarschuwt de gebruiker voor de aanwezigheid van belangrijke informatie aangaande onderhoud en service in de handleiding.



WAARSCHUWING: om de kans op een elektrische schok of brand te verkleinen, het apparaat nooit blootstellen aan regen of vocht.

Belangrijk

Automatische In/Uit Schakeling en Automatische Bronkeuze

De Xcite biedt de gebruiker twee unieke en uiterst handige eigenschappen:

Automatische In- en Uitschakeling en Automatische Bronkeuze.

De Automatische inschakelfunctie schakelt de Xcite in zodra een op een ingang aangesloten bron wordt aangezet.

Deze functie werkt op elke ingang, Digitaal en AnalooG.

De Automatische inschakelfunctie schakelt de CSXcite IN en kiest de juiste Ingang zodra een Bron, verbonden met een Digitale Ingang wordt Ingeschakeld, of een Bron verbonden met een AnalooG Ingang het afspelen start.

De Automatische Inschakelfunctie schakelt het apparaat uit vijf minuten nadat de gekozen Digitale Bron wordt uitgeschakeld, of het apparaat verbonden met de nu gekozen AnalooG Ingang stopt met afspelen.

Wanneer op een andere Ingang een signaal aanwezig is terwijl het nu gekozen Digitale apparaat is uitgeschakeld, of wanneer een nu gekozen AnalooG bron het afspelen stopt gedurende meer dan 15 seconden, dan schakelt het Xcite systeem NIET over naar de andere Ingang, maar schakelt na vijf minuten UIT.

Wordt opnieuw een signaal aangelegd dat niet actief was op het moment dat het signaal van de nu gekozen Ingang wegviel, dan zal Xcite naar de Ingang schakelen waarop het nieuwe signaal binnenkomt.

De Automatische Inschakeling kan worden opgeheven in het Setup menu.

De Automatische Bronkeuze kan worden opgeheven in het Setup menu.

De Automatische Uitschakeling kan niet worden opgeheven.

Deze functies werken altijd, ongeacht hoe de huidige bron is gekozen, automatisch of door u zelf.

Meegleverd

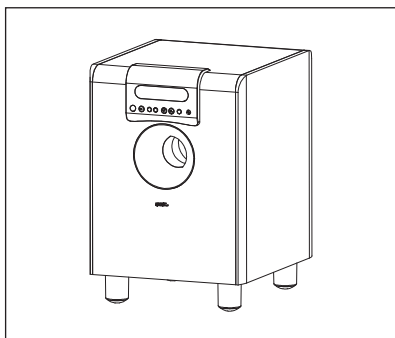

Actieve subwoofer.

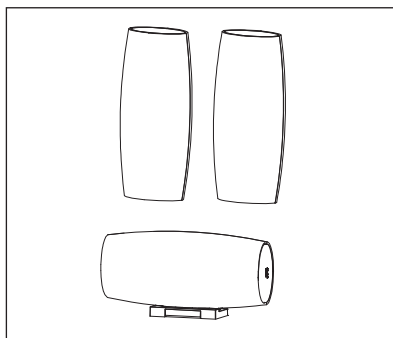

2 Satellieten en een center luidspreker met een sensor voor de afstandsbediening.

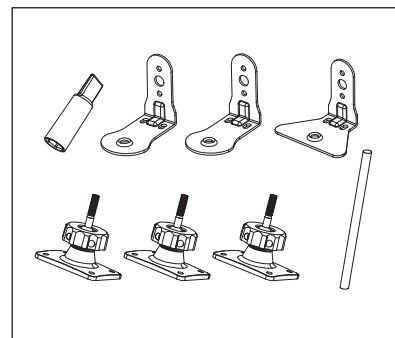

Twee vaste muurbeugels voor satellieten, één voor de center luidspreker. Drie instelbare muurbeugels met aandraai hulpstuk. Sleutel voor luidsprekeraansluiting.

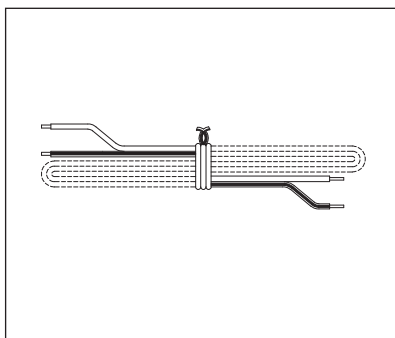

JBL Luidsprekerkabels.

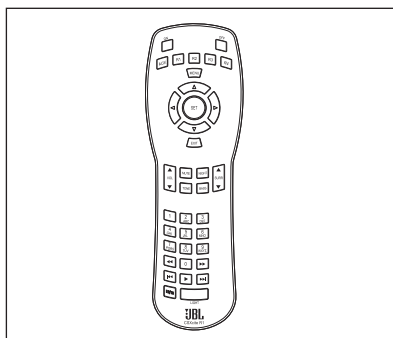

Afstandsbediening en batterijen.

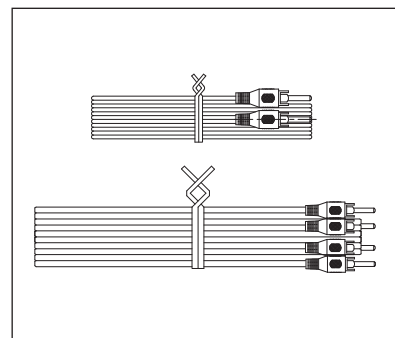

Digitale coaxkabel en analoge cinchkabel.

Eigenschappen

- Complete DTS, Dolby* Digital set met eigen voeding, twee satelliet luidsprekers, centrum kanaal, subwoofer, afstandsbediening en ingebouwde versterkers (U heeft alleen een TV en een bron nodig!).
- Dolby Digital, DTS, Dolby Pro Logic II*, inclusief Phantom en 3-Stereo en Stereo functies.
- SRS TruSurround HD™ 2.1 en 3.1 met onafhankelijk te kiezen SRS TruBass®.
- Automatische in-en uitschakeling.
- Inschakelen kan worden uitgeschakeld.
- Automatische Bronkeuze voor alle ingangen.
- Twee digitale (één optisch en één coax) ingangen en twee analoge ingangen.
- Magnetisch afgeschermd tweeweg satellieten met tweeters van titaniumlaminaat en identiek timbre van alle drie kanalen, en een naar beneden stralende 16,5 cm subwoofer.
- Compressiefunctie voor 's nachts luisteren voorkomt onverwachte en hinderlijke luide passages.
- Alle versterkers en instellingen zijn in de subwoofer gemonteerd, zodat geen afzonderlijke regeleenheid nodig is.
- Op afstand bedienbaar via een extra sensor op de center luidspreker zodat de subwoofer onopvallend kan worden weggewerkt. De sensor van de afstandsbediening kan worden losgenomen en elders gemonteerd.
- Instelbare en vaste muurbeugels.
- Afstandsbediening voor alle functies.
- Inclusief alle benodigde kabels.
- Centrale voet voor horizontale opstelling van het centrum kanaal.

Luidsprekeropstelling

Kijk voordat u bepaalt waar u het best uw luidsprekers kunt opstellen, eens goed naar uw kamer en de afbeeldingen 1 en 2.

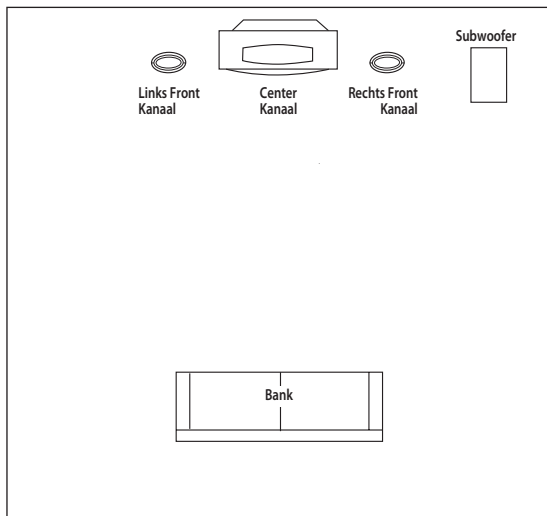

Afbeelding 1. In deze plattegrond van een gebruikelijke installatie worden de satelliet luidsprekers gebruikt om het geluid van de front kanalen weer te geven. Het center kanaal reproduceert geluidseffecten en de dialoog. De actieve subwoofer levert het laag voor effecten en muziek.

Links en Rechts Front Kanalen

Voor de linker en rechter front kanalen plaatst u een satelliet links van de TV en een rechts van de TV als aangegeven in afbeelding 1. Daar de luidsprekers magnetisch zijn afgeschermd kunt u deze zeer dicht bij de TV opstellen zonder dat u bang hoeft te zijn dat het magnetisme het beeld verstoort.

Center Kanaal

Voor het center kanaal plaatst u de luidspreker direct op of onder uw TV. Gebruik een schap wanneer plaatsen op de TV onmogelijk is.

Subwoofer

Daar het installeren van een subwoofer iets ingewikkelder is dan het opstellen van breedband luidsprekers, is het belangrijk voordat u de subwoofer op uw systeem aansluit eerst deze paragraaf in zijn geheel te lezen. Heeft u dan nog vragen omtrent het aansluiten, neem dan contact op met uw leverancier.

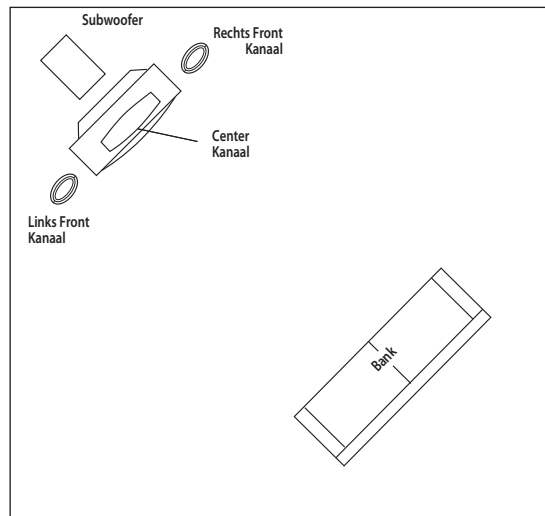

Afbeelding 2. Hier een alternatief die in bepaalde kamers aantrekkelijker is.

De prestaties van de subwoofer worden grotendeels bepaald door de positie in de kamer ten opzichte van de satellieten. Het instellen van het niveau van de subwoofer in relatie tot de linker en rechter satellieten is eveneens kritisch omdat het van belang is dat de subwoofer naadloos in het gehele systeem wordt geïntegreerd.

Door de subwoofer te luid in te stellen klinkt het laag te zwaar en boemerig. Te weinig laag daarentegen doet geen recht aan de kwaliteiten van de subwoofer.

Hier nog wat aanvullende informatie die bij het installeren van belang kan zijn. Over het algemeen wordt er van uitgegaan dat lage frequenties (beneden 125 Hz) geen richting hebben en dat daarom de opstelling van een subwoofer in een ruimte niet kritisch is. Hoewel het waar is dat in principe de grotere golflengte van extreem lage frequenties geen richting hebben, blijft het feit dat bij het installeren van een subwoofer binnen de wanden van een kamer reflecties, staande golven en absorptie van die kamer een grote invloed hebben op de gedragingen van elke subwoofer. Daardoor wordt de opstelling van een subwoofer toch belangrijk en we raden u dan ook aan te experimenteren om de optimale plaats te vinden. Dat wordt bepaald door de kamer (bijvoorbeeld door de mogelijkheid de subwoofer in de nabijheid van een satelliet op te stellen) en door de hoeveelheid laag die verlangd wordt.

Wandmontage van Satelliet en Center

De CS360 satellieten en center kanaal zijn ontworpen voor montage tegen de wand. Bijgeleverd zijn een vaste muurbeugel en een instelbare muurbeugel voor elke satelliet en de center luidspreker. Elke luidspreker wordt gemonteerd met 4 stuks 38 mm (1-1/2") schroeven; let erop dat bij tussenwanden de schroeven in een steunbalk worden gedraaid. Is dat niet mogelijk, gebruik dan speciale ankers voor de 38 mm (1-1/2") schroeven.

OPMERKING: alleen de gebruiker is verantwoordelijk voor de juiste keuze en toepassing van montage materiaal (verkrijgbaar in gereedschapszaken) voor een veilige en correcte bevestiging van de luidsprekers aan de wand.

Vaste Muurbeugel

Stap 1. Markeer op de wand de positie van de bevestigingsschroeven.

Stap 2. Bevestig de beugel tegen de wand met twee schroeven (niet meegeleverd).

Stap 3. Verwijder de rubber ring op de bodem van de satelliet en houd de satelliet of center luidspreker in de juiste positie op de beugel.

Stap 4. Steek de korte kruiskopschroeven in de opening in de bodem van de luidspreker en draai deze vast.

Stap 5. Verbind de luidsprekerkabel als aangegeven op pagina 7.

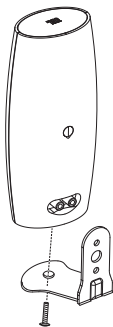

Opmerking: de vaste muurbeugel voor de center luidspreker is die met de brede bevestigingsplaat. De center luidspreker wordt horizontaal bevestigd bij gebruik van de vaste muurbeugel. Zie afbeelding op pagina 4. Om deze beugel te monteren, verwijdert u eerst de stand en de sensor voor de afstandsbediening die op de fabriek op de center luidspreker zijn gemonteerd. U doet dat door eenvoudig de grote kruiskopschroeven in de bodem van de stand te verwijderen. De sensor voor de afstandsbediening en de stand komen los als twee afzonderlijke items en u kunt nu desgewenst de sensor voor de afstandsbediening naar eigen inzicht positioneren. Monteer de beugel eerst tegen de wand, sluit vervolgens de kabels op de luidspreker aan en monteer tenslotte de luidspreker van onderaf op de beugel met de grote kruiskopschroeven.

Verstelbare Muurbeugel

Stap 1. Verwijder het kapje over de opening met schroefdraad in de achterzijde van de luidspreker.

Stap 2. Markeer de posities op de wand waar u de schroeven wilt bevestigen.

Stap 3. Plaats de beugel tegen de muur en draai de vier 38 mm (1-1/2") # 10 schroeven door de gaten in de beugel in de wand. Bevindt zich daar in de tussenwand geen steunbalk, gebruik dan geschikte ankers.

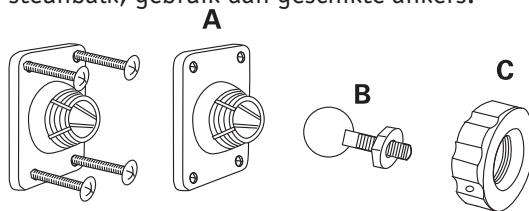

Stap 4. Draai de ronde moer (C) los van beugel (A).

Stap 5. Draai de kogel en steel (B) op de korte opening met schroefdraad op de achterzijde van de satelliet of de center luidspreker (gebruik niet de opening in de onderzijde van de luidspreker). Draai een halve slag terug en draai de moer vast tegen de luidspreker. Wanneer de kogel en de steel niet een halve slag worden teruggedraaid, kan het uitvoeren van stap 8 ten gevolge hebben dat de van schroefdraad voorziene opening losraakt waarmee de luidspreker voorgoed wordt beschadigd.

Stap 6. Verbind de luidsprekerkabel als aangegeven op pagina 7.

Stap 7. Schuif de wartel (C) over de kogel en de steel (B) die aan de luidspreker zijn bevestigd met de afgewerkte zijde van de wartel wijzend naar de achterzijde van de luidspreker.

Stap 8. Druk de kogel voorzichtig in de muurbeugel, richt de luidspreker als gewenst de draai de wartel vast met het bijgeleverde metalen hulpstuk.

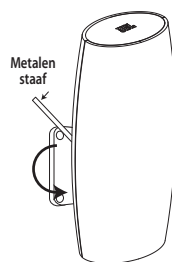

Afbeelding 3. Beugel tegen de wand.

Voordat u de center luidspreker op een instelbare muurbeugel bevestigt, verwijdert u de voet en de sensor voor de afstandsbediening als beschreven onder 'Vaste Muurbeugel' hiervoor.

Center en Satelliet Luidspreker Aansluitingen

Schakel Alle Netspanning Uit

Nadat de luidsprekers zijn opgesteld kan het systeem aangesloten worden. Schakel eerst alle apparatuur uit. Gebruik voor het aansluiten de bijgevoegde (of vergelijkbare) kabels. De ader met een ribbel of andere markering wordt meestal als plus (+) gebruikt, de ander als min (-).

Satellieten

Let op de polariteit bij het maken van de luidspreker-verbindingen als aangegeven in afbeelding 4. Verbind elke + aansluiting op de achterzijde van de subwoofer met desbetreffende + (rood) aansluiting van elke luidspreker. Verbind de - (zwart) aansluitingen op dezelfde manier.

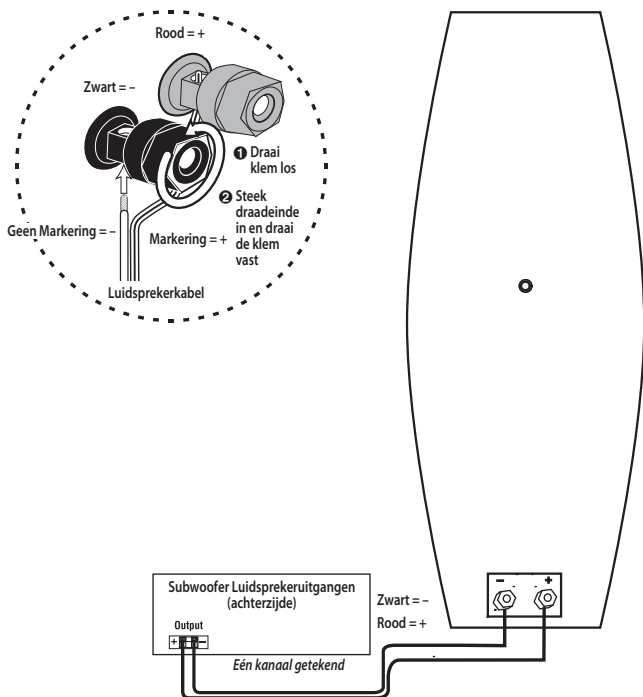

Afbeelding 4. Het blokschema geeft de juiste polariteit aan voor één kanaal van een home theater systeem.

Center Kanaal

Let op de polariteit bij het maken van de luidsprekerverbinding, als aangegeven in afbeelding 5. Verbind de + aansluiting voor het center kanaal op de achterzijde van de subwoofer met de + (rood) aansluiting op de center luidspreker. Sluit op dezelfde wijze de - (zwart) aan.

Belangrijk!

Verwissel de + en - aansluitingen niet. Er zal niets defect gaan, maar het veroorzaakt wel een slechter ruimtebeeld en vertroebelt het laag. Let er ook op dat de positieve en negatieve draadjes geheel gescheiden blijven om kortsluiting te voorkomen, wat wel uw apparatuur kan beschadigen.

OPMERKING: een kleine sleutel is bijgevoegd om de aansluitingen vast te draaien. Draai ze handvast en overdrijf niet.

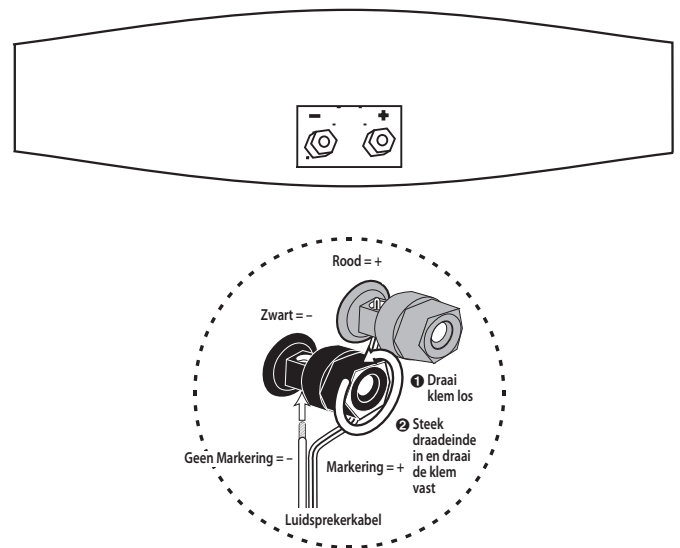

Afbeelding 5. De satellieten en center luidspreker hebben aansluitingen die op verschillende manieren gebruikt kunnen worden - zoals spades en blanke draadenden (als afgebeeld).

Luidspreker, bron en connectors voor externe sensoren (achterpaneel van de subwoofer)

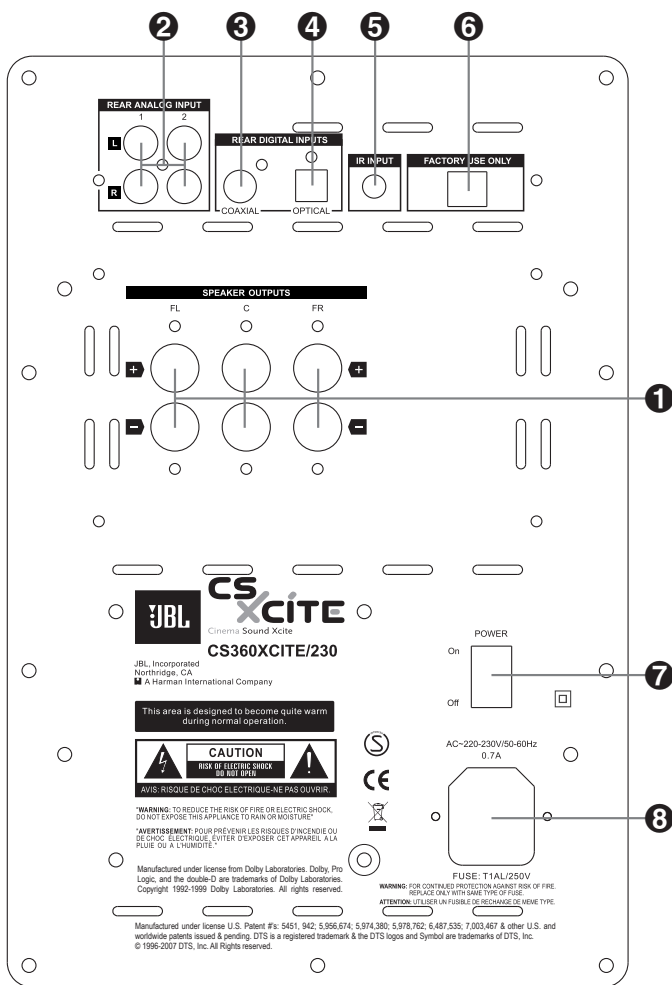

1 Luidspreker Uitgangen

Verbind de drie luidsprekers hier met de bijgeleverde kabels of een andere die geschikt is. Elke luidspreker heeft een Plus (+) en een Min (-). FL staat voor Front Links, C voor Center en FR voor Front Rechts.

2 Analoge Ingangen 1 en 2

Verbind de analoge audio uitgangen van een TV, een DVD- of CD-speler of enig ander apparaat met lijnuitgang (geen platenspeler) met analoge cinch links en rechts uitgangen met één van deze ingangen. Een analoge cinch-kabel is bij het systeem bijgevoegd.

3 Coax Digitale Ingang

Verbind de coax digitale uitgang van een DVD- of CD-speler met deze ingang. Een digitale cinch-kabel is eveneens bij het systeem bijgevoegd.

4 Optisch (TOS-Link) Digitale Ingang

Verbind de optisch digitale uitgang van een digitale bron (MP3-speler, draagbare CD-speler, stationaire DVD- of CD-speler) met deze TOS-Link ingang. Een TOS-Link kabel is in de handel verkrijgbaar.

5 Infrarood Ingang

Wanneer u de subwoofer onopvallend wilt opstellen, is het mogelijk dat de sensor op de voorzijde niet in staat is de bevelen van uw afstandsbediening te ontvangen. In dat geval gebruikt u de extra infrarood sensor die onder de center luidspreker is aangebracht. De afzonderlijke sensor heeft een 3,5 mm stereo minijack die hierop kan worden aangesloten. Beide sensoren zijn dan tegelijk actief.

6 Dataverbinding – Uitsluitend voor de fabrikant

7 Netschakelaar

In de positie OFF (uit) is het systeem geheel van het lichtnet gescheiden. Dat betekent dat er geen enkele stroom wordt opgenomen, ook geen standby-stroom, en dat het apparaat niet met de afstandsbediening kan worden ingeschakeld. We raden u aan deze schakelaar op OFF te zetten wanneer u het voor langere tijd niet zult gebruiken. Zet de schakelaar op ON (aan) voor normaal gebruik.

8 Lichtnetaansluiting en Zekering

Verbind het bijgevoegde netsnoer hiermee en steek het andere eind in het stopcontact. Zou de ingebouwde zekering doorgeslagen zijn, maak dan het schuifje onder de aansluiting met een schroevendraaier open om de zekering te vervangen.

Bedieningsorganen en indicaties op het frontpaneel en de afstandsbediening

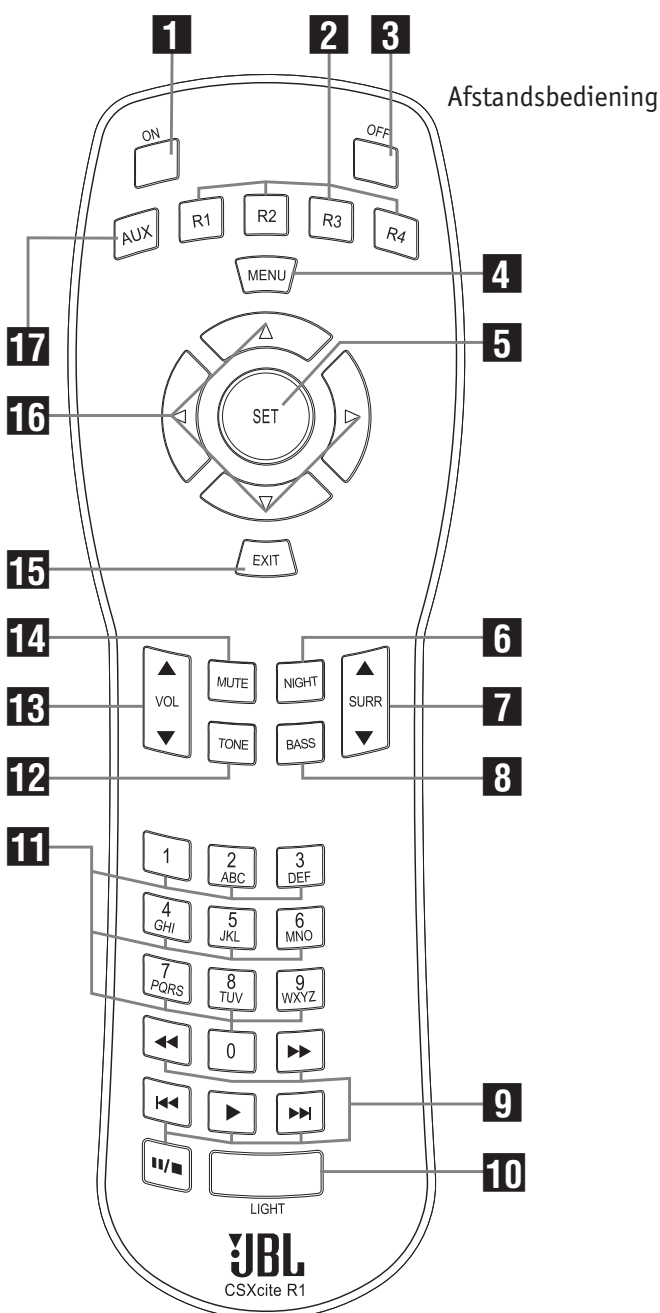
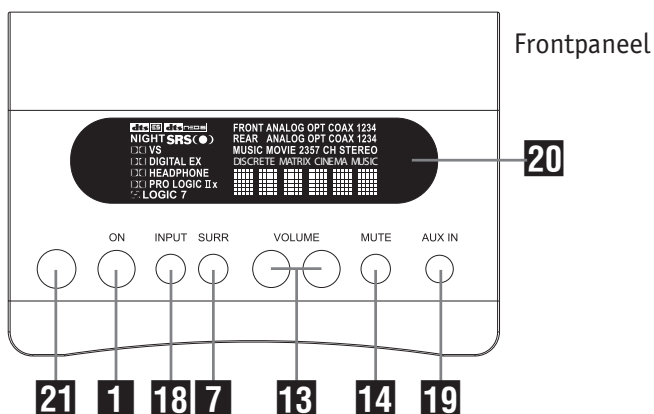

1 Inschakelen (Afstandsbediening en Frontpaneel)

Op de afstandsbediening schakelt u in met ON en met OFF **3** (uit) gaat u naar standby. Op het paneel van de subwoofer is ON (aan) een schakelaar die zowel in- als uit- schakelt – ON en STANDBY. De display geeft kort aan PWR ON en PWROFF als u dit doet. De Xcite schakelt automa- tisch in- en uit en deze schakelaar wordt gewoonlijk niet gebruikt, tenzij deze automatische functie moet worden gepasseerd. Lees de details over automatisch in- en uit- schakelen op pagina 3 van deze handleiding. Wanneer de Xcite is verbonden met een spanningvoerend stopcontact en de hoofdschakelaar op de achterzijde staat op ON (aan) licht de standby indicatie in de netschake- laar op de voorzijde op. De display licht op zodra de Xcite wordt ingeschakeld, automatisch of door het indrukken van ON op de afstandsbediening of het frontpaneel.

2 Directe Ingangskeuze (alleen op afstandsbediening)

Elke van de vier Ingangen op de achterzijde kan worden gekozen met de toetsen R1 t/m R4. In normaal dagelijks gebruik zal het Automatisch Bronkeuze Systeem de laatst gebruikte ingang kiezen of de ingang kiezen die u start. Alleen wanneer dit systeem niet werkt of wanneer u wilt schakelen tussen twee of drie bronnen heeft u deze toet- sen nodig.

3 OFF (uit) (alleen afstandsbediening)

Schakelt het systeem uit.

4 Menu (alleen afstandsbediening)

Zie pagina 11 voor nadere informatie van de Menu/Setup procedures

5 Set (alleen afstandsbediening)

Gebruik deze toets om een keuze te bevestigen in de Menu/Setup procedures.

6 Night (Nacht) (alleen afstandsbediening)

Deze functie is alleen beschikbaar bij Dolby Digital. De dynamiek wordt er door beperkt, zodat het verschil tussen de zachte en luide passages minder groot is dan normaal. Zo kunnen films worden bekeken en beluisterd op een laag niveau zonder anderen te storen met eventuele luide geluidseffecten. Het woord NIGHT (nacht) licht in de dis- play op wanneer deze functie actief is.

7 Surround Functie (afstandsbediening en frontpaneel)

Druk herhaaldelijk op SURR op het Frontpaneel om door de verschillende Surround en Stereo functies te schakelen. Met SURR \wedge/\vee op de afstandsbediening kunt u omhoog of omlaag door dezelfde functies schakelen.

8 Bass (bas – alleen afstandsbediening)

Indrukken om Extra Bas in te schakelen in bepaalde Surround Functies. Wanneer deze in een bepaalde Surround Functie niet beschikbaar is, geeft de display N/A (niet van toepassing) aan.

9 Loopwerkfuncties (alleen afstandsbediening)

Gebruik deze zes toetsen voor de functies Start, Stop, Pauze, Zoeken en Skip op daarvoor geschikte DVD-spelers.

10 Licht (alleen afstandsbediening)

Indrukken om de inwendige verlichting in de toetsen te activeren voor gemakkelijke bediening in een donkere omgeving. De verlichting blijft een paar seconden aan en dooft dan.

11 Alfanumerieke toetsen (alleen afstandsbediening)

Voor het invoeren van namen van de ingangen.

12 Klankregeling (alleen afstandsbediening)

Indrukken om de klankregeling te activeren en te kiezen tussen Bass (lage) of Treble (hoge) tonen. Zodra BASS of TREBLE in de Display verschijnt, drukt u op \wedge/\vee **16** om het niveau van de lage of hoge tonen te wijzigen. De grootte van de wijziging wordt in de display aangegeven met cijfers van +15 tot -15. Drukt u geen toets in dan keert het systeem terug naar normaal gebruik. Door op EXIT **15** te drukken, keert u ook terug naar normaal bedrijf.

13 Volume (afstandsbediening en frontpaneel)

Druk op (\wedge) op de afstandsbediening of op het frontpaneel om het volume van het systeem te verhogen. Druk op (\vee) op de afstandsbediening of op het frontpaneel om het volume van het systeem te verlagen. De instelling van het volume wordt aangegeven met cijfers van 0 tot 99 in de display.

14 Muting (afstandsbediening en frontpaneel)

Druk hierop om het geluid uit te schakelen. Het woord MUTE knippert dan in de display. Nogmaals indrukken om het geluid weer in te schakelen.

Opmerking: de muting kan ook worden uitgeschakeld door één van de volumetoetsen op het frontpaneel of op de afstandsbediening in te drukken.

15 Exit (alleen afstandsbediening)

Indrukken om een procedure te stoppen en menu's en functies te verlaten.

16 Navigatie (alleen afstandsbediening)

Hiermee navigeert u door de menu's.

17 AUX (alleen afstandsbediening)

Druk op AUX om naar een muziekbron te luisteren die is verbonden met AUX IN **19** 3,5 mm stereojack op de voorzijde.

18 Ingang (alleen frontpaneel)

Deze schakelaar is beschikbaar op de voorzijde. De ingang kan met de hand worden gekozen door meermaals de toets van één van de vijf ingangen van de Xcite in te drukken. De Xcite heeft een automatische keuzefunctie voor de digitale ingang, die automatisch de Xcite op één van de vijf ingangen instelt, zodra dit apparaat wordt ingeschakeld. Lees het gedeelte over de automatische functie op pagina 3 om vertrouwd te raken met de mogelijkheden van de automatische keuze van de ingang.

19 AUX IN (alleen frontpaneel)

3,5 mm Stereojack voor gemakkelijk aansluiten van een MP3 speler, draagbare CD-speler of de geluidsuitgang van een videocamera. Kies AUX [17] op de afstandsbediening of schakel door de ingangen tot u bij AUX [18] komt (Input) op het frontpaneel.

20 Display (alleen op frontpaneel)

In de display krijgt u alle informatie die voor de bediening en de status van het systeem nodig is. Bij het invoeren van een bevel loopt de informatie eerst door het onderste deel van de display, waardoor ook langere teksten leesbaar zijn. Na de lopende tekst verschijnt een tekst die ook kan zijn afgekort. Ook geeft de display een nummer of standaard aanduidingen of logo's overeenkomend met de gemaakte keuze.

21 Sensor Afstandsbediening (op frontpaneel en center luidspreker)

Deze sensor ontvangt alle bevelen van de afstandsbediening en mag niet worden afgedekt. Wanneer u de subwoofer verborgen wilt opstellen kan in plaats daarvan de Remote Sensor Extension worden gebruikt. Zie verder bij de uitleg over de sensor.

SETUP PROCEDURE (via afstandsbediening)

U activeert Setup van het CS360 systeem door MENU op de afstandsbediening in te drukken en 3 seconden vast te houden.

In de display op de voorzijde knippert nu het woord TEST. Druk op < of > **16** op de afstandsbediening om door de mogelijkheden te gaan. Door te schakelen met > geeft de display de achtereenvolgens (knipperend) de volgende functies aan:

TEST – LEVELS – UNITS – DISTNC – LIPSNC – DISPLAY – ON VOL – NAME – AU ON – AU SRC – RESET? – en weer TEST.

(test – niveaus – eenheden – afstand – lipsync – display – startvolume – naam – au in – au scherm – reset? – en weer test)

Kies een functie voor correctie door op SET **5** op de afstandsbediening te drukken. Verderop leest u over details van elke instelling.

Wanneer u op enig moment de SETUP functie wilt verlaten, drukt u één of twee maal op EXIT **15** op de afstandsbediening.

Opmerking: wanneer het apparaat langer dan 60 seconden in SETUP wordt gelaten of in een submenu zonder een bevel te geven, dan wordt SETUP verlaten en keert het terug naar normaal bedrijf.

Opmerking: wanneer een keuze in SETUP nog subkeuzes heeft (zoals LEVELS met subkeuzes Front Links, Center, Front Rechts) dan knippert de keuze als teken dat u op SET kunt drukken voor de volgende keuze. Wanneer een keuze geen subkeuzes heeft (zoals Front Links Speaker in het LEVELS menu) knippert de indicatie niet.

OMSCHRIJVING VAN ELKE SETUP FUNCTIE

Om het SETUP menu te openen, drukt u op MENU en houdt deze twee seconden vast. Wanneer de display knipperend TEST aangeeft, drukt u op SET om het TEST signaal menu te openen, of met > of < verder of terug te gaan in de SETUP opties. De volgende uitleg van de Setup functies volgt dezelfde volgorde als waarin ze verschijnen door op > te drukken.

TEST:

Na op SET gedrukt te hebben circuleert een testsignaal van roze ruis tussen de drie luidsprekers en de subwoofer (geluid uit de subwoofer alleen wanneer SUBWFR op ON staat). Terwijl het geluid uit elke luidspreker komt geeft de display aan waar u naar luistert en het niveau (FL voor Front Links, C voor Center, FR voor Front Rechts en S voor Subwoofer). Corrigeer zonedig het niveau door op ^/v te drukken. Het standaard niveau voor alle luidsprekers in "0" en kan worden aangepast tot +10 of -10, uitgezonderd de subwoofer die kan worden aangepast tot +20. DE ruis wordt telkens voor 5 seconden door een luidspreker weergegeven en gaat naar de volgende luidspreker wanneer geen correctie wordt gemaakt. U kunt sneller doorschakelen naar een volgende luidspreker door op > te drukken. Het systeem blijft in de TEST functie tot u op EXIT of SET drukt. Door op SET of eenmaal op EXIT te drukken, gaat u naar het volgende SETUP item (LEVELS). Nogmaals op EXIT drukken, wordt het SETUP menu verlaten.

LEVELS:

Hiermee kunt u het niveau van elke luidspreker aanpassen terwijl u naar muziek of een ander programma luistert. U hoort geen testsignaal of ruis. Druk op SET zodra LEVELS in de display knippert. De display geeft "FL 0" voor het Links Front Kanaal, standaard niveau aan. Verhoog of verlaag het niveau met ^/v en ga zo de vier luidsprekers langs met </> en corrigeer de luidsprekers naar eigen inzicht. Bent u gereed, druk dan op SET of EXIT om naar het volgende SETUP item te gaan.

UNITS:

Hier kiest u voor meters of voeten voor het instellen van de afstand van de luidsprekers. Deze instelling is alleen van belang voor het volgende punt: het instellen van de afstand.

DISTNC:

Corrigeert de schijnbare afstand van de luidspreker tot de luisteraar door een vertraging toe te voegen. Kies een voor een de luidsprekers met < en > en corrigeer de afstand van 0,0 tot 9,0 meter om de werkelijke afstand tussen u en de luidspreker aan te passen. Druk op SET of EXIT om naar het volgende item te gaan.

LIPSNC:

Lip Sync vertraagt het audiosignaal zodat het gelijk loopt met het videosignaal dat door de bewerkingen een vertraging kan oplopen. Wanneer LIPSNC in de display knippert, drukt u op SET. De display geeft de standaard vertraging van 50 ms (50 milliseconden) aan. U kunt de vertraging corrigeren in stappen van 5 ms van 0 ms tot 100 ms door op ^/∨ te drukken. Corrigeer zodanig dat het geluid uit de luidsprekers lipsynchroon loopt met de bewegingen in beeld. Druk op SET of EXIT om de instelling op te slaan en naar de volgende instelling te gaan.

DISPLY:

Via de display optie kunt u kiezen of de display na drie seconden dooft of niet. Kiest u T/O NO dan laat de display altijd alle informatie zien. Kiest u T/O YES dan dooft de display na drie seconden.

Denk er aan dat wanneer u heeft gekozen voor Doven, de meeste bevelen van de afstandsbediening tweemaal dienen te worden gegeven: eenmaal voor het activeren van de display en de tweede maal voor het bevel zelf. Maar drukt u op Uitschakelen, Volume hoger, Volume lager of Muting terwijl de display is gedoofd, zal deze oplichten en tevens het bevel uitvoeren. Wanneer de display continu oplicht is er geen reden om een bevel tweemaal te geven.

Druk op SET of EXIT om de instelling op te slaan en naar de volgende instelling te gaan.

ON VOL:

Hiermee bepaalt u het volume waarmee het systeem start. Druk op SET terwijl ON VOL knippert. Nu kunt u met </> kiezen tussen OV OFF (startvolume uit) of OV plus een cijfer. OV OFF wil zeggen dat het systeem wordt ingeschakeld zonder geluid en dat u zelf na het inschakelen steeds het gewenste volume dient in te stellen. OV 60 betekent dat het systeem altijd inschakelt met het volume 60. Dat nummer kan worden veranderd van 0 en hoger in stappen van 1. Kiest u Ovxx dan kunt u met ^/∨ het cijfer en daarmee het startvolume verhogen of verlagen. U hoort het ingestelde volume tijdens het instellen. Kies een passend volume en druk op SET en EXIT om het op te slaan en naar de volgende instelling te gaan. Maakt u gedurende drie seconden geen instelling dan gaat het systeem uit zichzelf terug naar het Setup Menu.

NAME:

Voor het invoeren van een naam voor elke Ingang van maximaal zes karakters.

Zodra NAME in de display knippert, drukt u op SET. De naam van de eerste ingang verschijnt in de dot-matrix display regel en de complete naam knippert boven het deel met de vaste karakters. U kunt nu met </> van ingang naar ingang schakelen tot u de ingang ziet die u wilt benoemen. Wanneer u luistert naar een bron blijft deze actief tijdens het benoemen van de ingangen. Druk nogmaals op SET. Het eerste karakter knippert en met </> kunt u door de letters van het alfabet, de cijfers 0-9 en verschillende symbolen gaan. Bevestig uw keuze en ga met > naar het volgende karakter dat gaat knipperen. Herhaal deze procedure tot alle karakters zijn ingevoerd en druk op SET om naar de volgende ingang te gaan. Bent u gereed met het invoeren van de namen van de ingangen drukt u eenmaal op EXIT om naar het volgende punt in Setup te gaan, of tweemaal om Setup te verlaten.

AU ON:

Activeert of deactiveert de AUTO TURN ON (automatische inschakeling) functie. Deze functie is eerder in deze handleiding al beschreven, kort gezegd betekent het dat het systeem inschakelt zodra een signaal binnenkomt. De standaard instelling is YES (ja). Terwijl AU ON knippert, drukt u op SET op de afstandsbediening. U kiest met </> uit YES (niet knipperend) of NO (niet knipperend). Bevestig uw keuze door weer op SET te drukken, of druk op EXIT om over te slaan en naar het volgende Setup item te gaan.

AU SRC:

Activeert of deactiveert de AUTO SOURCE SELECTION (automatische bronkeuze) waarbij wordt gesignaleerd welke bron u gebruikt. De standaardinstelling is YES. Kiest u de ingang liever zelf, kies dan NO. Terwijl AU SRC knippert, drukt u op SET op de afstandsbediening. U kiest met </> uit YES kiezen (niet knipperend) of NO (niet knipperend). Bevestig uw keuze door weer op SET te drukken, of druk op EXIT om over te slaan en naar het volgende Setup item te gaan.

RESET?

Wanneer u op SET drukt terwijl RESET? Knippert, vraagt de display u het te bevestigen terwijl het woord SURE? knippert. Wanneer u op EXIT drukt wordt niets gereset en het apparaat verlaat het SETUP menu. Drukt u nogmaals op SET, gaan alle SETUP instellingen terug naar de standaard fabrieksinstelling. RESET zet ook de hoge- en lagetonen regeling terug op 0.

Surroundfuncties

Phantom

Deze functie zet een stereo-opname om in surround sound. Het centrum kanaal wordt niet gebruikt en de surround kanalen hebben een vertraging van 20 ms.

3-Stereo functie

Gebruik deze functie om Pro Logic gecodeerde films af te spelen, wanneer u de surround kanalen niet wilt activeren.

Stereo

Deze functie geeft een opname in traditionele tweekanaals stereo weer.

DOLBY DIGITAL			SURROUND MODE	STREAM TYPE
[1.0][1.1] [3.0][3.1] [2/1.0][2/1.1] [3/1.0][3/1.1] [2/2.0] [2/2.1]	[3/2.0] [3/2.1]	[2.0][2.1]		
48K	48K	48K		
		X	DOLBY 3 STEREO	3CH ST
		X	DOLBY 2 STEREO	2CH ST
X	X		DOLBY DIGITAL	DOLBY
	X	X	DOLBY VIRTUAL 2CH WIDE	VSWIDE
	X	X	DOLBY VIRTUAL 2CH REF	VS REF
	X		DOLBY VIRTUAL 3CH WIDE	VSWIDE
	X		DOLBY VIRTUAL 3CH REF	VS REF
		X	DOLBY PL2 MUSIC VIRTUAL 3CH WIDE	VSWIDE
		X	DOLBY PL2 MUSIC VIRTUAL 3CH REF	VS REF
		X	DOLBY PL2 MOVIE VIRTUAL 3CH WIDE	VSWIDE
		X	DOLBY PL2 MOVIE VIRTUAL 3CH REF	VS REF
X	X	X	DOLBY SRS TRUSURROUND	SRS TS

DTS			SURROUND MODE	STREAM TYPE
[1.0][1.1] [3.0][3.1] [2/1.0][2/1.1] [3/1.0][3/1.1] [2/2.0] [2/2.1]	[3/2.0] [3/2.1]	[2.0][2.1]		
48K	48K	48K		
		X	DTS 3 STEREO	3CH ST
		X	DTS 2 STEREO	2CH ST
X	X		DTS	DTS
	X	X	DTS VIRTUAL 2CH WIDE	VSWIDE
	X	X	DTS VIRTUAL 2CH REF	VS REF
	X		DTS VIRTUAL 3CH WIDE	VSWIDE
	X		DTS VIRTUAL 3CH REF	VS REF
		X	NEO6 MUSIC VIRTUAL 3CH WIDE	VSWIDE
		X	NEO6 MUSIC VIRTUAL 3CH REF	VS REF
		X	NEO6 CINEMA VIRTUAL 3CH WIDE	VSWIDE
		X	NEO6 CINEMA VIRTUAL 3CH REF	VS REF
X	X	X	DTS SRS TRUSURROUND	SRS TS

PCM				SURROUND MODE	STREAM TYPE
DIGITAL			ANALOG		
192K	96K	48K			
X	X	X	X	PCM 3 STEREO	3CH ST
X	X	X	X	PCM 2 STEREO	2CH ST
		X	X	PL2 MUSIC VIRTUAL 3CH WIDE	VSWIDE
		X	X	PL2 MUSIC VIRTUAL 3CH REF	VS REF
		X	X	PL2 MOVIE VIRTUAL 3CH WIDE	VSWIDE
		X	X	PL2 MOVIE VIRTUAL 3CH REF	VS REF
	X	X	X	NEO6 MUSIC	Neo:6
	X	X	X	NEO6 CINEMA	Neo:6
		X	X	PCM VIRTUAL 2CH WIDE	VSWIDE
		X	X	PCM VIRTUAL 2CH REF	VS REF
	X	X	X	PCM SRS TRUSURROUND	SRS TS

Problemen

Geen enkele luidspreker geeft geluid:

- Controleer of de subwoofer wel op het lichtnet is aangesloten.
- Controleer of de netschakelaar op de achterzijde van de subwoofer in On/Standby staat.
- Controleer of een bron is aangesloten op één van de vier ingangen, bijvoorbeeld een DVD-speler, een CD-speler, een videorecorder of een televisie.
- Controleer of er wel een signaal aanwezig is.
- Controleer de aansluitingen nog eens aan de hand van de paragraaf over de luidsprekeraansluitingen.

Wanneer de centrum luidspreker geen geluid geeft:

- Controleer of de processor in een van de functies 3-Stereo staat. Staat deze in de functie Phantom of Stereo dan geeft de centrum luidspreker geen geluid.
- Zet het niveau van het centrum kanaal hoger aan de hand van de aanwijzingen voor het aanpassen van het niveau.
- Controleer de aansluitingen tussen subwoofer en de centrum luidspreker.

Wanneer de basweergave zeer zwak is:

- Experimenteer met de opstelling van de subwoofer. Plaats de subwoofer in een hoek om de laagweergave zonodig te versterken.
- Zet het niveau van de subwoofer hoger aan de hand van de aanwijzingen voor het aanpassen van het niveau.
- Zet het niveau van de lage tonen hoger met de afstandsbediening.

De interne software versie kan worden gecontroleerd door op ON (aan) op de afstandsbediening te drukken terwijl het apparaat al is ingeschakeld. Het nummer van de software versie verschijnt als een kleine "v" gevolgd door een paar cijfers.



Vloerstands zijn als extra leverbaar bij uw JBL-dealer (bestelnummer: CSSTANDS).

Verklaring van Conformiteit



Wij, Harman Consumer Group International
2, route de Tours
72500 Château-du-Loir
Frankrijk

Verklaren in eigen verantwoordelijkheid dat de producten beschreven in deze handleiding voldoen aan de volgende technische richtlijnen:

EN 61000-6-3:2001
EN 61000-6-1:2001
EN 55013:2001
EN 55020:2002
EN 61000-3-2:2000
EN 61000-3-3:1995+A1:2001
EN 60065:2002

Laurent Rault
Harman Consumer Group, Inc.
Château du Loir, Frankrijk 07/08

Technische gegevens

CSXcite System 3.1

Uitgangsvermogen

Satellieten en Center:	3 x 30 Watts x 3 bij 1% harmonische vervorming
Eenheden in Satellieten en Center:	Tweeter: 13mm (1/2") Titanium-laminaat dome, magnetisch afgeschermd. Middentoner: Dubbel 89 mm (3-1/2"), magnetisch afgeschermd
Subwoofer:	1 x 70 watt bij 1% THV
Eenheid in Subwoofer:	Woofer: : 162,5mm (6-1/2")
Signaal/ruis-afstand:	80 dBA
Ingangsimpedantie (analoge ingangen)	20k Ohms
Ingangsevoeligheid (analoge ingangen)	400mV
Gevoeligheid automatische inschakeling (analoge ingangen)	3mV
Frequentiebereik (-6 dB)	35Hz tot 20kHz

Afmetingen (H x B x D)

Satellieten (elk):	289 x 131 x 86 mm (11-3/8" x 5-5/8" x 3-3/8")
Center:	133 x 289 x 86mm (5-1/4" x 11-3/8" x 3-3/8")
Subwoofer (inclusief voetjes en aansluitingen):	394 x 273 x 337 mm (15-1/2" x 10-3/4" x 13-1/4")

Gewicht

Satellieten (elk):	1,45 kg (3.2 lbs)
Center:	1,45 kg (3.2 lbs)
Subwoofer:	11,8 kg (26 lbs)

HANDLEIDING		JBL	PRO SOUND COMES HOME™
COLLECTIE: SURROUND CINEMA SPEAKERS		JBL Consumer Products 250 Crossways Park Drive, Woodbury, NY 11797 Europe: 2. Route de Tours, 72500 Château du Loir, France www.jbl.com	
MODEL: CS 360 Xcite system		© 2008 Harman International Industries, Incorporated	
TOEPASSING: Op realistische wijze weergeven van live-opnamen en muziek in huis, dankzij de toonaangevende techniek van JBL.		JBL is een geregistreerd handelsmerk van Harman International Industries, Incorporated.	
SATELLIETTYPE: Tweeter met titaanlaminaat conus, gesloten kast		Part No. 406-000-05913-E 	
TYPE SUBWOOFER: Basreflex		H A Harman International Company	
POORT ONTWERP: Freeflow™ afgerond			
PROFESSIONELE REFERENTIE: Cinema Loudspeaker Series			



WAARSCHUWING

KANS OP ELEKTRISCHE SCHOKKEN. NIET OPENEN



LET OP: VERMIJD HET RISICO VAN ELEKTRISCHE SCHOKKEN. OPEN NOOIT ZELF DE BEHUZING. IN HET APPARAAT BEVINDEN ZICH GEEN ONDERDELEN DIE DOOR DE GEBRUIKER ZELF KUNNEN WORDEN ONDERHOUDEN, GEREpareERD EN/OF VERVANGSEN. LAAT ONDERHOUD EN REPARATIE OVER AAN GEKWALITEITCEERDE TECHNICI.

Het symbool van de afkijkschicht met pijlpunt en een gelijkzijdige driehoek waarschuwt de gebruiker voor de aanwezigheid van ongeïsoleerde gevaarlijke voltages binnen in de behuizing van het apparaat. Deze voltages kunnen elektrische schokken veroorzaken.

Het uitroepteken in een gelijkzijdige driehoek waarschuwt de gebruiker voor de aanwezigheid van belangrijke informatie aangaande onderhoud en service in de gebruiksaanwijzing.

WAARSCHUWING: VERKLEIN BRANDGEVAAR EN DE KANS OP ELEKTRISCHE SCHOKKEN; STEL HET APPARAAT NIET BLOOT AAN REGEN OF VOCHT.

Specificaties en eigenschappen kunnen zonder voorafgaande kennisgeving worden gewijzigd.

Alle eigenschappen en specificaties kunnen zonder voorafgaande kennisgeving worden gewijzigd.

JBL is een handelsmerk van Harman International Industries, Incorporated, geregistreerd in de Verenigde Staten en andere landen. 'Pro Sound Comes Home' is een handelsmerk van Harman International Industries, Incorporated.

Gefabriceerd onder licentie van U.S.A. patenten 5.451.942; 5.956.674; 5.974.380; 5.978.762; 6.487.535; 7.003.467 en andere USA en wereldwijde patenten, verleend of aangevraagd. DTS, DTS Digital Surround en Neo:6 zijn geregistreerde handelsmerken en de DTS logo's en symbolen zijn handelsmerken van DTS, Inc. © 1996-2008 DTS, Inc. Alle rechten voorbehouden.

Gefabriceerd onder licentie van Dolby Laboratories.

"Dolby", "Pro Logic" en het dubbele D-symbool zijn handelsmerken van Dolby Laboratories.

 zijn handelsmerken van SRS Labs, Inc.

JBL

PRO SOUND COMES HOME™

Harman Consumer Group, Inc., 250 Crossways Park Drive, Woodbury, NY 11797, USA

8500 Balboa Boulevard, Northridge, CA 91329, USA

2, route de Tours, 72500 Château du Loir, France

516.255.4JBL (4525) (USA only) www.jbl.com

© 2008 Harman International Industries, Incorporated. All rights reserved.

Part No. 406-000-05913-E

H A Harman International Company